

Linientwässerung zuverlässig, dicht, korrosionsfrei

ACO DRAIN® Deckline P für Parkdecks und Tiefgaragen



ACO. creating the future of drainage



ACO Tiefbau

ACO Tiefbau bietet als verlässlicher Partner des tiefbaukompetenten Baustoff-fachhandels Lösungen für professionelles Regenwassermanagement und Gewässerschutz. Sie spielen bei der Planung und Gestaltung der Entwässerung urbaner, infrastruktureller und industrieller Bereiche eine große Rolle. Für öffentliche Bauherren, Ingenieurbüros, Landschaftsarchitekten sowie Bauunterneh-

mer und Betreiber stellt ACO Tiefbau innerhalb der ACO Gruppe nicht nur innovative Produktlösungen im Tief-, Straßen- und GaLaBau zur Verfügung. Mit umfassenden Planungshilfen und Serviceleistungen unterstützt ACO Tiefbau darüber hinaus die Planung, den Bau und den nachhaltigen Betrieb moderner Entwässerungsanlagen.

www.aco-tiefbau.de

2



Hauptsitz der ACO Gruppe in Rendsburg/Büdelndorf



Iver Ahlmann (li.) und Hans-Julius Ahlmann



ACO Gruppe

Die ACO Gruppe gehört zu den Weltmarktführern in der Entwässerungstechnik. Der Klimawandel stellt uns vor die Herausforderung, mit innovativen Lösungen auf die neuen Umwelteinflüsse zu reagieren. Mit einem ganzheitlichen Ansatz steht ACO für professionelle Entwässerung, wirtschaftliche Reinigung und kontrollierte Ableitung bzw. Wiederverwendung von Wasser.

Die Produkte umfassen unter anderem Entwässerungsrinnen und Abläufe, Öl- und Fettabseideranlagen, Rückstausysteme und Pumpen sowie druckwasserdichte Kellerfenster und Lichtschächte.

Das Familienunternehmen mit Stammsitz in Rendsburg/Büdelndorf wurde 1946 auf dem Gelände der Carlshütte gegründet, des ersten Industrieunternehmens in Schleswig-Holstein. Die Innovationskraft der ACO Gruppe entsteht aus intensiver Entwicklung und Forschung und aus der Kompetenz in der Verarbeitung von Polymerbeton, Kunststoff, Gusseisen, Edelstahl und Stahlbeton.

ACO auf einen Blick

- 5.000 Mitarbeiter in mehr als 40 Ländern (Europa, Nord- und Südamerika, Asien, Australien, Afrika)
- 30 Produktionsstandorte in 15 Ländern
- Umsatz 2018: 850 Mio. Euro

3



**ACO. creating
the future of drainage**



ACO Academy für das praxisbezogene Training

Vier Fragen leiten Sie zielgerichtet bei Ihrer Planung

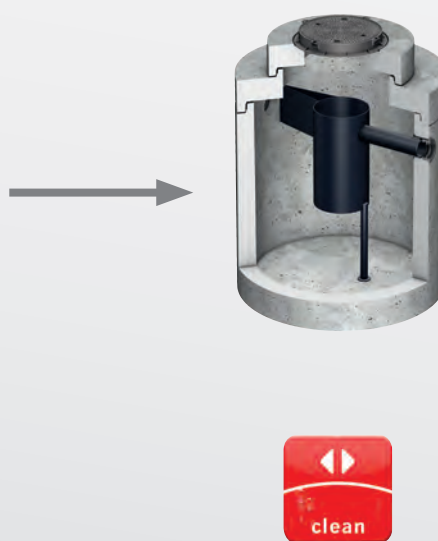

**Was steht bei Regenwasser-
management und Gewässer-
schutz am Anfang?**

ACO Oberflächenent- wässerung

- Entwässerungsrinnen
- Straßen- und Hofabläufe
- Aufsätze
- Schachtabdeckungen

**Welche Oberflächen-
wasserbehandlung ist
erforderlich?**

ACO Reinigungsanlagen

- Abscheider
- Sedimentations-
und Filteranlagen

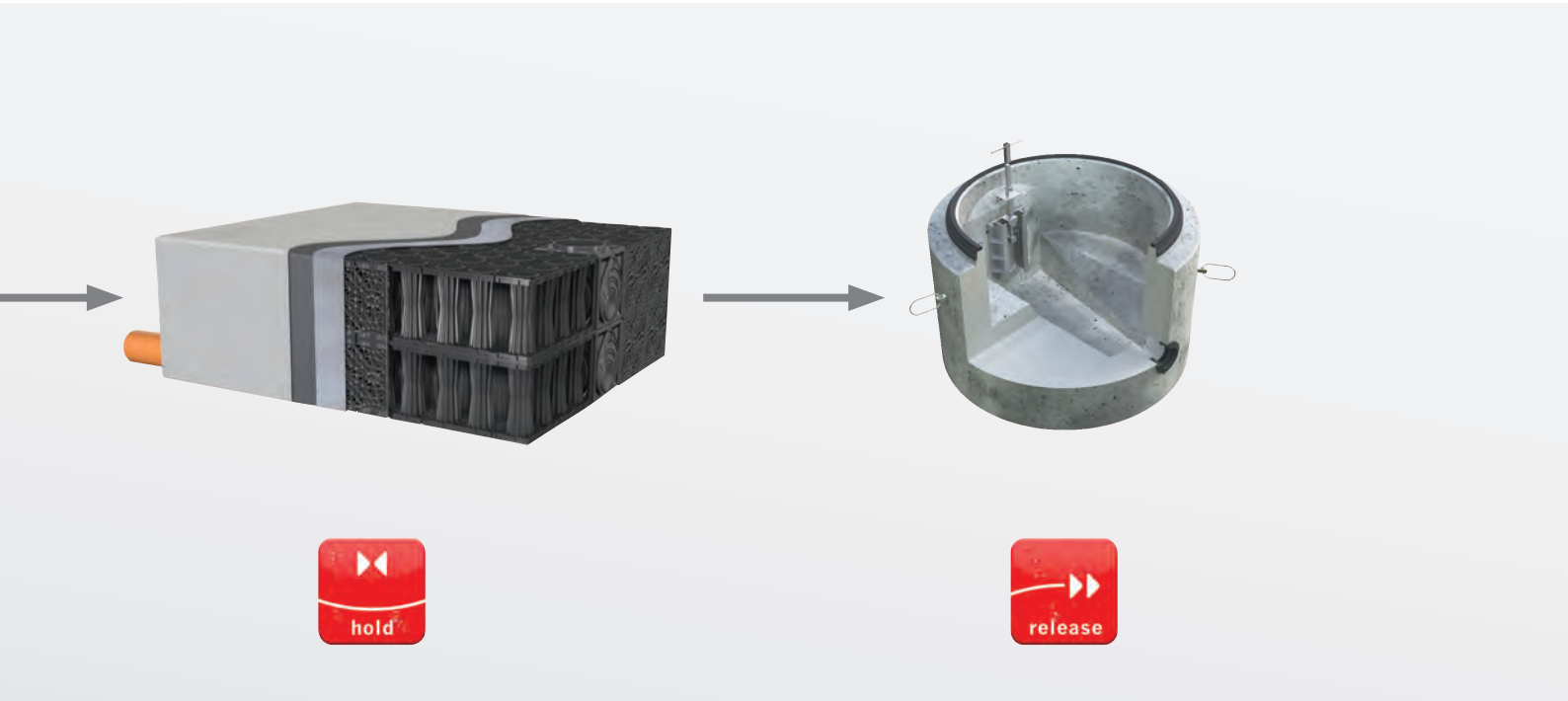
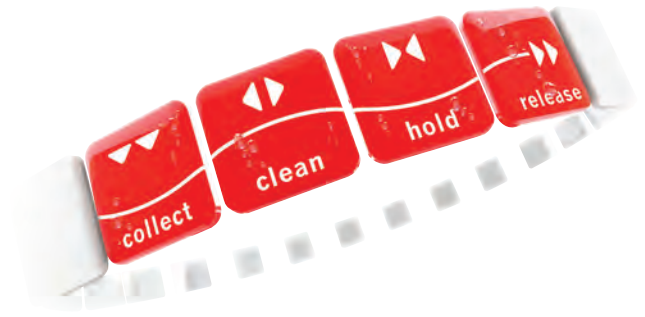

Wie werden Oberflächenabflüsse zwischengespeichert?

ACO Rückhalte- und Speicheranlagen

- Havariesysteme
- Blockrigolen zur Versickerung und Rückhaltung
- Regenrückhaltebecken

Wie wird das Oberflächenwasser kontrolliert abgeleitet?

ACO Kontrollsysteme

- Drosselsysteme
- Pumpstationen

Was ist bei der Entwässerung von Parkgebäuden zu beachten?

An Parkdecks als Teil von z. B. Einkaufszentren, Bürogebäuden, öffentlichen Einrichtungen oder Wohnhausanlagen werden aufgrund ihrer Bauart spezielle Anforderungen gestellt:

- **Dichtheit:** Ein undichtes Entwässerungssystem kann massive Schäden am Gebäude verursachen. Nur 100 % dichte Systeme sind für Parkgebäude geeignet.
- **Einbauhöhe:** Eine schlanke Deckenkonstruktion erfordert Entwässerungssysteme mit minimaler Einbauhöhe.
- **Dynamische Kräfte:** Das Rinnensystem muss großen dynamischen Kräften, verursacht durch Lenkbewegungen, Beschleunigung und hohen Verkehrsfrequenzen standhalten. Belastungsklassen bis C 250 sorgen für eine lange Lebensdauer.
- **Aggressive Umgebungsbedingungen:** Wasser vermischt mit Schmutz, Treibstoff, Öl oder Streusalz erfordert höchste Resistenz der Werkstoffe, um Korrosion und frühzeitiger Abnutzung vorzubeugen.

Was beeinflusst die Lebensdauer der Parkdeckentwässerung?

Der Wassereintrag in Parkgaragen stammt überwiegend von Tropf- und Schmelzwasser von Fahrzeugen. Die eingetragene Menge ergibt sich aus Verkehrsaufkommen, Jahreszeit und Länge der Fahrstreifen. Dieses mit Treibstoff, Öl und Streusalz verunreinigte Wasser muss von dem Entwässerungssystem vollständig aufgenommen werden können. Im Gegensatz zu Freiflächen, bei denen Regen diese Verunreinigungen einfach wegschwemmt, bleiben diese innerhalb von Gebäuden in der Rinne zurück.

Um frühzeitiger Korrosion vorzubeugen sind ACO DRAIN® Deckline Entwässerungsrinnen ausschließlich aus Polymerbeton gefertigt. Passende Roste aus Edelstahl, Kunststoff oder Guss-eisen ergänzen das Programm.

Für eine lange Lebensdauer des Parkgebäudes setzt ACO ausschließlich auf Rinnen mit Ablauf, die an das Entwässerungssystem angeschlossen sind. Abnehmbare Roste sorgen zudem für bestmöglichen Zugang bei Reinigung und Wartung.

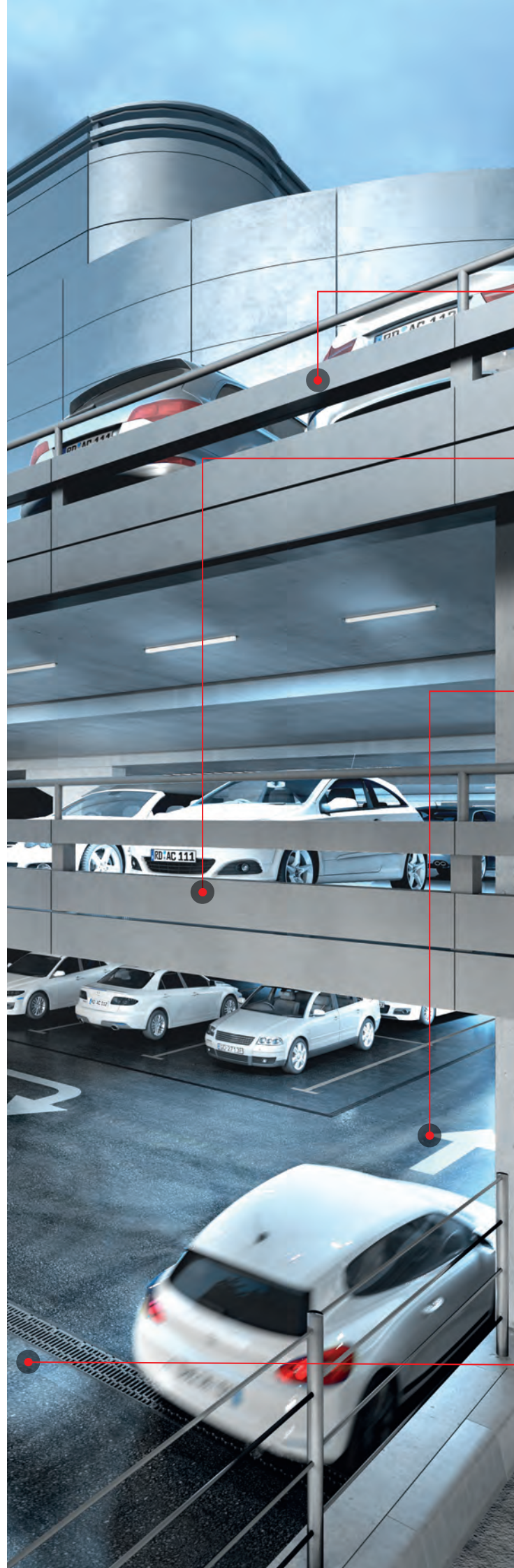

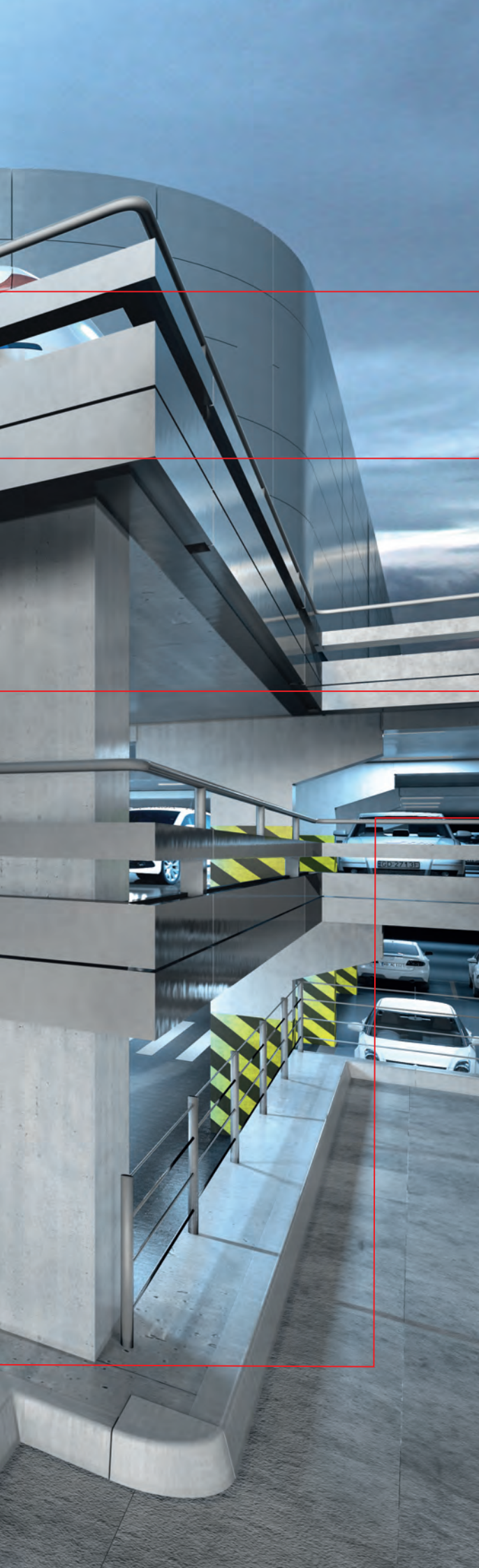

Welche Bereiche in Parkbauten werden unterschieden?

• Oberdeck:

Zusätzlich zu den eingangs beschriebenen besonderen Anforderungen für Parkdecks müssen Entwässerungsrinnen am Oberdeck für den anfallenden Regen hydraulisch dimensioniert werden. Die Verbindung zur angrenzenden Oberfläche muss zudem hohen Temperaturen durch Sonneneinstrahlung als auch Minustemperaturen standhalten.

• Zwischendecks:

Mit zusätzlichem Wassereintrag ist zu rechnen, wenn das Parkgebäude eine offene Fassade aufweist und die Rinnen entlang dieser eingebaut sind. Die wichtigsten Anforderungen an Entwässerungsrinnen in Zwischendecks sind eine geringe Einbauhöhe sowie eine einfache Anbindung an den angrenzenden Belag, wie beispielsweise an eine Beschichtung. Je nach Art der Abdichtung kann auch ein Zwischenelement unter der Rinne versetzt und in die Abdichtung eingebunden werden.

• Einfahrtsebene:

Fahrzeuge bringen Schmutz, Wasser und Reste von Streusalz in Parkgebäude ein. Speziell auf den ersten Metern im Einfahrtsbereich ist daher besonderes Augenmerk auf Wartung und Reinigung zu legen.

• Untergeschosse:

Den Untergeschossen wird oft zu wenig Aufmerksamkeit geschenkt. Die Entwässerungsrinnen sind kaum mit Wasser beaufschlagt, nichts desto trotz ist eine regelmäßige Reinigung und Wartung wichtig. Schmutz und Reste von Streusalz müssen genauso wie in anderen Ebenen regelmäßig entfernt werden, um eine lange Lebensdauer zu gewährleisten.

Rampen:

Rampen wie zum Beispiel im Ein- und Ausfahrtbereich von Parkgebäuden sind typischerweise mit sehr hoher Verkehrsfrequenz und hohen dynamischen Lasten beaufschlagt. Zudem weisen Rampen häufig eine Neigung auf, was zu einer höheren Fließgeschwindigkeit des Wassers führt. ACO empfiehlt deshalb die Verwendung von Rinnen mit einer Mindestbreite von 150 mm und Roste mit großem Einlaufquerschnitt wie zum Beispiel Maschenroste Q+, um ein Überschießen des Wassers zu verhindern.

Weitere Hinweise entnehmen Sie bitte unserer Broschüre: "Entwässerung von Rampen, Tiefgaragen und Parkdecks".

ACO DRAIN® Deckline P für Parkdecks und Tiefgaragen

Das Rinnensystem ACO DRAIN Deckline P ist speziell für die Entwässerung von Parkdecks und Parkgaragen entwickelt. Es handelt sich um eine Flachrinne NW100 gem. DIN EN 1433, Belastungsklasse A15 - C250, Bauhöhe 6 cm, Bodenstärke 1,5 cm, komplett aus frost- und tausalzbeständigem ACO Polymerbeton (natur, grau oder anthrazit) gefertigt, mit extrem stabiler, befahrbarer Kante, ohne metallische Kantenschutzzargen.

Speziell in Kombination mit den ACO Microgrip-Compositrosten in den Belastungsklassen B125 und C250 entsteht eine korrosionsfreie und sehr kostengünstige Lösung im Vergleich zu Flachrinnen mit Kantenschutzzargen aus Edelstahl. Verzinkte Bauteile sind in Parkgaragen aufgrund der zu geringen Korrosionsbeständigkeit grundsätzlich untauglich.

Die Rinnenkörper sind an beiden Rinnenden mit dem ACO Sicherheitsfalz ausgestattet, eine Verlegerichtung ist hierbei nicht zu beachten. Der Sicherheitsfalz wird über die befahrene Kante nach außen geführt, dies macht das nachträgliche Abdichten zu einer sicheren und technisch einwandfreien Aufgabe.

Deckendurchführungen der Rohrleitung mit Anbindung an die Abdichtung werden mit den ACO-Zwischenelementen ausgeführt.

Das Zwischenelement aus Gusseisen kann zusätzlich mit einem Brandschutzzeugsatz ausgerüstet werden. Der Rinnenkörper ist in der Außenkontur konisch ausgebildet und kommt somit ohne Verankerungstaschen aus.



Systemkomponenten

- 1** Rinne mit eingeformten PE-Stützen DN/OD110
- 2** Rinne ACO DRAIN® Deckline P
- 3** Stirnwand für Rinnenanfang und -ende
- 4** Zwischenelement

ACO Compositrost Microgrip

Mit dem ACO DRAIN® Compositrost mit Microgrip bietet ACO einen neuen Kunststoffrost für Entwässerungsrinnen an. Der wesentliche Produktvorteil der verfügbaren C250-Ausführung (PKW-befahrbar) besteht in der erhöhten Rutschhemmung R13 und somit höchsten Rutschfestigkeitsklasse nach DIN 51130.

Der für das Linienentwässerungssystem ACO DRAIN® Multiline Seal in entwickelte Rost ist zusätzlich zu der bewährten Noppenstruktur mit kleinsten Erhebungen ausgestattet und bietet so bei jedem Wetter einen sicheren Halt.

Aus bruchfestem Kunststoff hergestellt, findet die Rinnenabdeckung sowohl in öffentlichen als auch privaten Bereichen ihren Einsatz. Das UV-stabile und schmutzabweisende Material sorgt für eine dauerhaft attraktive Optik.

Zusammen mit der zur Verfügung stehenden Abdeckung der Klasse B125 löst der neue Rost mit erhöhter Rutschsicherheit die bisherigen ACO Compositroste ab.



ACO Microgrip-Struktur



Rutschhemmung der Klasse R13 gemäß DIN 51130



Linienentwässerung Deckline P 100

Linienentwässerungssystem ACO DRAIN® Deckline P 100

Produktinformationen

ACO Produktvorteile

- Leichter Polymerbeton mit glatter Oberfläche
- Flüssigkeitsdicht, chemikalien-, frost- und tausalzbeständig
- ACO DRAIN® Sicherheitsfalz
- Schraublose Arretierung Drainlock®
- Befahrbarer Kante aus Polymerbeton

- entsprechend DIN EN 1433
- mit Drainlock®
- mit befahrbarer Kante aus Polymerbeton
- lichte Weite 100 mm
- Belastungsklassen bis C250 gemäß DIN EN 1433
- aus Polymerbeton
- mit ACO DRAIN® Sicherheitsfalz (SF) für flüssigkeitsdichte Verlegung

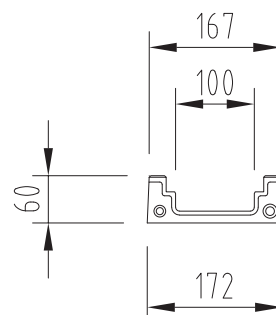

Rinnenkörper ohne Sohlengefälle, 1000 mm

Spezifische Produktinformationen

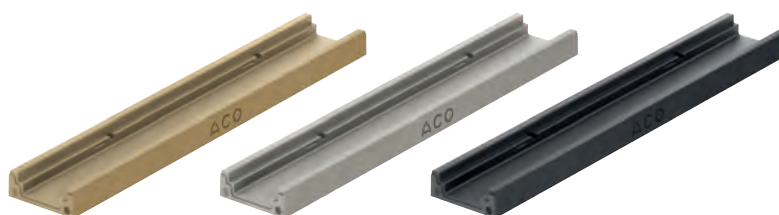

Bestellinformationen

Abmessung			Typ	Gewicht	VPE	natur	grau	anthrazit
Länge	Breite	Höhe				Artikel-Nr.	Artikel-Nr.	Artikel-Nr.
[mm]	[mm]	[mm]		[kg]	[Stk]			
1000	172	60	0.0	12,1	40	135070	135072	135074

Rinnenkörper ohne Sohlengefälle, 1000 mm

Spezifische Produktinformationen

- Mit eingeformten Stützen DN 100 für den Anschluss an die Grundleitung (Typ 0.0.3)
- Mit eingeformter Lippenlabirinthdichtung (LLD) aus NBR bei Verwendung Brandschutzeinsatz (Typ 0.0.2)





Typ 0.0.3

Typ 0.0.2

Bestellinformationen

Abmessung			Typ	Gewicht	VPE	natur	grau	anthrazit
Länge	Breite	Höhe				Artikel-Nr.	Artikel-Nr.	Artikel-Nr.
[mm]	[mm]	[mm]		[kg]	[Stk]			
1000	172	60	0.0.3	11,7	20	135071	135073	135075
1000	172	60/90	0.0.2	12,6	20	135081	135082	135083

Zubehör



	Beschreibung	Passend für	Gewicht [kg]	VPE [Stk]	Artikel- Nr.
	Multifunktionsstirnwand ■ Für Rinnenanfang und -ende ■ Aus Polymerbeton ■ Farbe: natur	■ Deckline P 100	0,4	336	135076
	Multifunktionsstirnwand ■ Für Rinnenanfang und -ende ■ Aus Polymerbeton ■ Farbe: grau	■ Deckline P 100	0,4	336	135077
	Multifunktionsstirnwand ■ Für Rinnenanfang und -ende ■ Aus Polymerbeton ■ Farbe: anthrazit	■ Deckline P 100	0,4	336	135078

Abdeckroste*

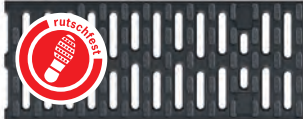
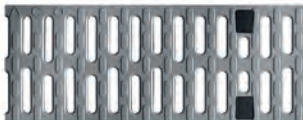
Belastungsklasse B 125

	Werkstoff	Abmessungen		Maß der Einlauföff- nung [mm]	Einlauf- quer- schnitt [cm ²]	Ge- wicht [kg]	VPE [Stk.]	Artikel- Nr.
		Länge [mm]	Breite [mm]					
Compositrost Microgrip (schwarz)								
	Kunststoff	500	123	8	284	0,9	50	132710
Compositrost (silbergrau)								
	Kunststoff	500	123	8	284	0,8	50	132267

Belastungsklasse C 250

	Werkstoff	Abmessungen		Maß der Einlauföff- nung [mm]	Einlauf- quer- schnitt [cm ²]	Ge- wicht [kg]	VPE [Stk.]	Artikel- Nr.
		Länge [mm]	Breite [mm]					
Compositrost Microgrip (schwarz)								
	Kunststoff	500	123	8	284	1,0	50	132720
Compositrost (silbergrau)								
	Kunststoff	500	123	8	284	0,9	50	132266

*Es können alle Roste mit der schraublosen Arretierung Drainlock der Belastungsklassen A15 – C250 aus dem Bereich ACO Multiline verwendet werden, vorzugsweise die Microgrip Compositroste.

Zubehör

	Beschreibung	Passend für	Gewicht [kg]	VPE [Stk]	Artikel-Nr.	RG
Materialübergreifendes Zubehör						
	Zwischenelement (Edelstahl) <ul style="list-style-type: none"> ■ Edelstahl ■ Mit Pressdichtungsflansch zum Anschluss von Dichtungsbahnen ■ Mit Sickeröffnungen ■ DN/OD 110 	<ul style="list-style-type: none"> ■ Flachrinnen <ul style="list-style-type: none"> <input type="checkbox"/> Multiline <input type="checkbox"/> PowerDrain 	5,0	30	01043	L
	Zwischenelement (Gusseisen) <ul style="list-style-type: none"> ■ Gusseisen EN-GJS ■ Mit Pressdichtungsflansch zum Anschluss von Dichtungsbahnen ■ Mit Sickeröffnungen 	<ul style="list-style-type: none"> ■ Flachrinnen <ul style="list-style-type: none"> <input type="checkbox"/> Multiline <input type="checkbox"/> PowerDrain <input type="checkbox"/> DN/OD 110 <input type="checkbox"/> DN/OD 160 	13,1	40	7034.10.12	L
	Brandschutz-Einsatz <ul style="list-style-type: none"> ■ Hinweis: Der Abflusswert wird durch Einsatz reduziert ■ AbZ: beantragt 	<ul style="list-style-type: none"> ■ DN 110 ■ Stutzenneigung: 90° 	0,5	10	7034.20.02	L
	Dichtstoff Eurolastic TC 30 S <ul style="list-style-type: none"> ■ Zum dauerelastischen Abdichten des Sicherheitsfalzes ■ Europäische Technische Zulassung ETA-10/0269 ■ Polysulfid, zwei Komponenten ■ 450 ml Kartusche ■ Verbrauchsangaben siehe Seite <?> 	<ul style="list-style-type: none"> ■ Rinnensystem Multiline ■ Rinnensystem Power-Drain ■ Rinnensystem Mono-block 	1,0	25	10681	L
	Primer <ul style="list-style-type: none"> ■ Geprüft im System mit Eurolastic TC 30 S. Das entspricht den europäischen technischen Zulassungen vom DIBT: <ul style="list-style-type: none"> <input type="checkbox"/> ETA-10/0267 <input type="checkbox"/> ETA-10/0268 <input type="checkbox"/> ETA-10/0269 <input type="checkbox"/> ETA-10/0270 ■ 1 Liter Gebinde ■ Verbrauchsangaben siehe Seite <?> 	<ul style="list-style-type: none"> ■ Rinnensystem Multiline ■ Rinnensystem Power-Drain ■ Rinnensystem Mono-block 	1,1	4	10682	L
	Verarbeitungsset <ul style="list-style-type: none"> ■ 3-teilig, bestehend aus Industriepistole, Mischständer und Kartuschenrührer ■ Wiederverwendbar 	<ul style="list-style-type: none"> ■ In Kombination mit Dichtstoff und Primer zum dauerelastischen Abdichten des Sicherheitsfalzes 	3,5	5	01376	L
	Polyesterklebemasse <ul style="list-style-type: none"> ■ Für bauseitiges Verkleben ■ 0,5 kg Gebinde 	<ul style="list-style-type: none"> ■ Zum Verkleben von Polymerbeton-Fertigteilen 	0,9	10	02163	L
Zubehör für Roste						
	Rosthaken <ul style="list-style-type: none"> ■ Zum Ausheben der Abdeckroste ■ Stahl verzinkt 	<ul style="list-style-type: none"> ■ Abdeckroste 	0,3	10	01367	L

Einbauhinweise

Einbau in Asphalt, Klasse A 15 bis C 250

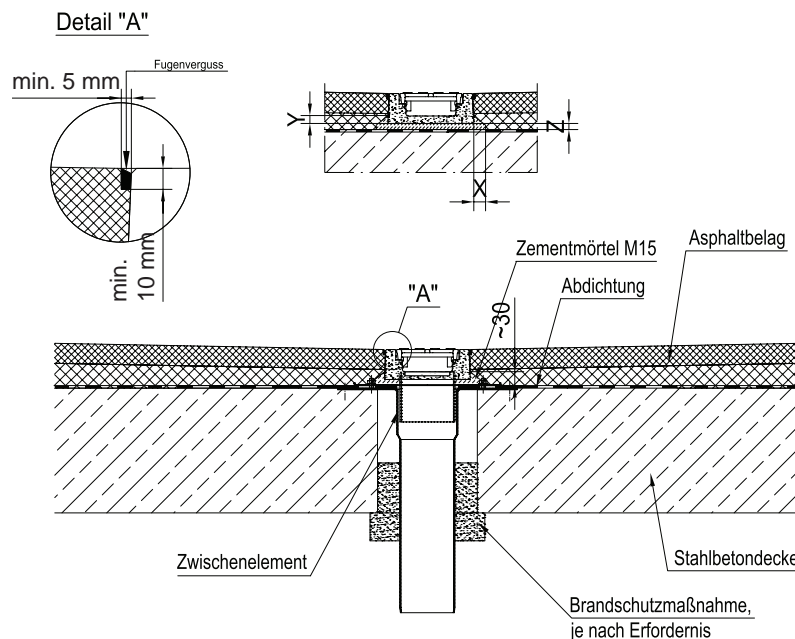

Belastungsklasse	(gem. DIN EN 1433)	A 15	B 125	C 250		
Fundamentabmessungen – Typ M (gem. DIN EN 1433)	X [cm]	≥ 3	≥ 3	≥ 3		
	Y [cm]	≥ 1,5	≥ 1,5	≥ 1,5		
	Z [cm]	≥ 1,5	≥ 1,5	≥ 1,5		

Gilt nur in Verbindung mit den allgemeinen Vorbemerkungen unserer Einbauanleitungen!

Stand 10.16/KS

Einbau in Beton, Klasse A 15 bis C 250

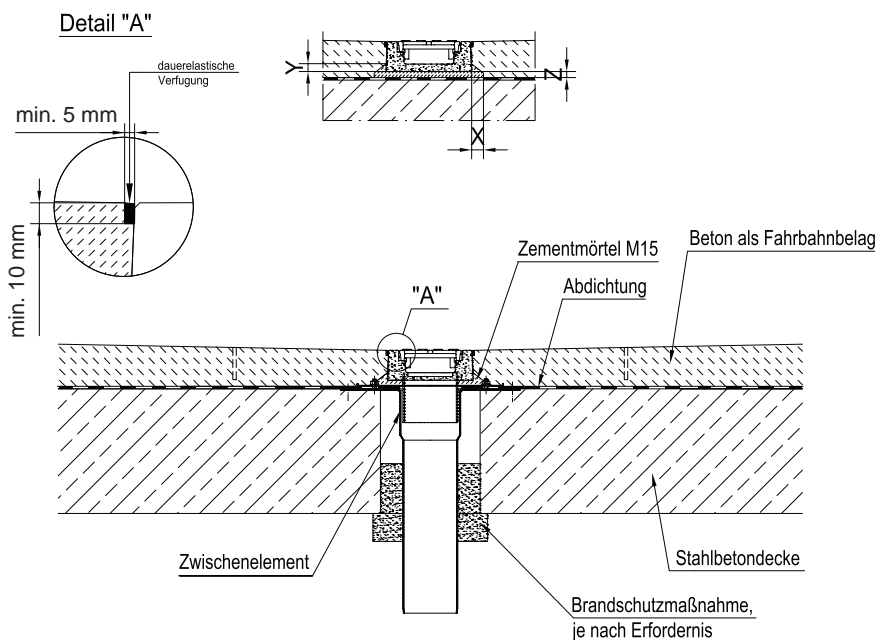

Belastungsklasse	(gem. DIN EN 1433)	A 15	B 125	C 250		
Fundamentabmessungen – Typ M (gem. DIN EN 1433)	X [cm]	≥ 3	≥ 3	≥ 3		
	Y [cm]	≥ 1,5	≥ 1,5	≥ 1,5		
	Z [cm]	≥ 1,5	≥ 1,5	≥ 1,5		

Gilt nur in Verbindung mit den allgemeinen Vorbemerkungen unserer Einbauanleitungen!

Stand 10.16/KS

Längen- und Gehrungsschnitte können bauseits erstellt werden und die geschnittenen Teile können mit der ACO Polyesterklebmasse vollflächig und wasserdicht verklebt werden.

ACO Polymerbeton – eine Idee besser

Die besondere Materialzusammensetzung und modernste Fertigungstechnologien verleihen dem ACO Polymerbeton sein herausragendes Eigenschaftsprofil. Die ACO Polymerbetonprodukte verfügen über hohe Festigkeitswerte und ein geringeres Gewicht. ACO Polymerbeton ist wasserundurchlässig. Wasser trocknet schnell ab. Frostschäden sind ausgeschlossen. Die glatte Oberfläche von ACO Polymerbeton lässt Wasser und Schmutzpartikel schnell abfließen und ist leicht zu reinigen. Außerdem ist Polymerbeton auch ohne zusätzliche Beschichtungen beständig gegenüber aggressiven Medien und sogar unter extremen Bedingungen vielseitig und dauerhaft einsetzbar.

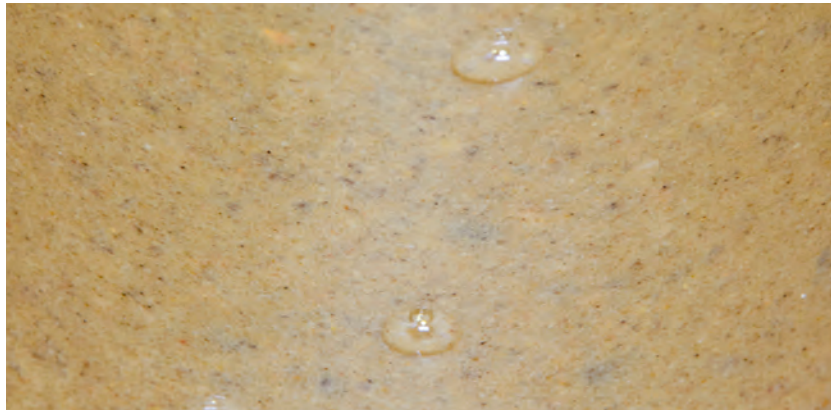

Werkstoffe für Entwässerungsrinnen im Vergleich

ACO Polymerbeton besteht zum überwiegenden Teil aus natürlich vorkommenden mineralischen Rohstoffen, wie z. B. Quarz, Basalt und Granit. Sie werden in Form von Sanden und Kiesen bestimmter Korngrößenzusammensetzungen (Sieblinien) mit einer Kunstharzmatrix gebunden.

Eigenschaftsprofil

- Biegezugfestigkeit: > 22 N/mm²
- Druckfestigkeit: > 90 N/mm²
- Elastizitätsmodul: ca. 25 kN/mm²
- Dichte: 2,1 – 2,3 g/cm³
- Wassereindringtiefe: 0 mm
- Chemikalienbeständigkeit: hoch
- Rautiefe: ca. 25 µm
- Brandverhalten: nicht brennbar
- Wasserdichtigkeit: 4 bar
- Abriebverhalten: 0,81 mm

Für Beton fordert die DIN EN 1433 im Zusammenhang mit der nationalen Vor-norm V 19580 aufgrund der Wasserauf-nahme des Werkstoffs und der hiesigen klimatischen Bedingungen den Nachweis der höchsten Qualitätsstufe „W“. Auf-grund seiner hervorragenden Materialei-genschaften erfüllt Polymerbeton diese Anforderungen und eine besondere Kennzeichnung ist nicht erforderlich.

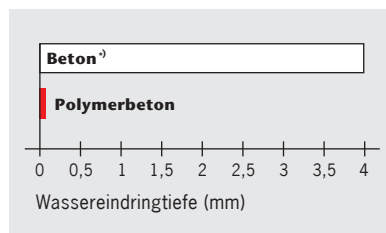

Wassereindringtiefe (DIN 4281)
nach 72 Stunden

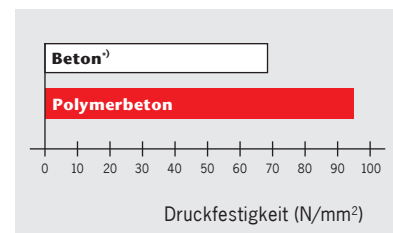

Druckfestigkeiten

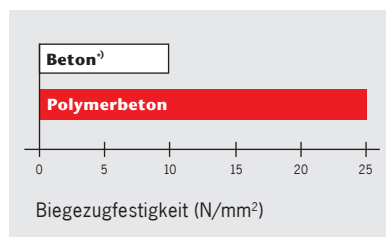

Biegezugfestigkeiten

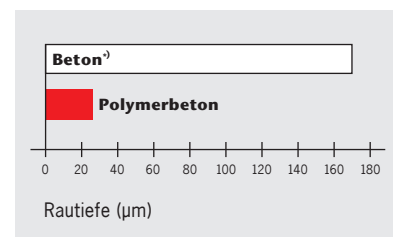

Mittlere Rautiefen von Entwässerungsrinnen

¹⁾ Beton zur Verwendung gemäß DIN EN 1433

Das ACO Leistungsangebot für Kunden

Jedes Projekt ist anders, hat seine eigenen Anforderungen und Herausforderungen. Neben unseren Produkten bieten wir Ihnen unser Know-how und unseren Service, um gemeinsam maßgeschneiderte Lösungen zu entwickeln – von der Planung bis zur Betreuung nach der Fertigstellung.

**train:****Information und Weiterbildung**

In der ACO Academy teilen wir das Know-how der weltweit tätigen ACO Gruppe mit Architekten, Planern, Verarbeitern und Händlern, denen Qualität wichtig ist. Wir laden Sie ein, davon zu profitieren.

design:**Planung und Optimierung**

Die Ausschreibung und Planung von Entwässerungslösungen erlaubt viele Varianten. Doch welche Konzeption führt zur wirtschaftlich besten und technisch sichersten Lösung? Wir helfen Ihnen, die richtige Antwort zu finden.



support:

Bauberatung und -begleitung

Damit zwischen Planung und Realisierung einer Entwässerungslösung keine bösen Überraschungen auftreten, beraten und unterstützen wir Sie projektbezogen auf Ihrer Baustelle.

care:

Inspektion und Wartung

ACO Produkte sind für ein langes Leben konzipiert und produziert. Mit unseren After-Sales-Angeboten sorgen wir dafür, dass ACO Ihre hohen Qualitätsansprüche auch nach Jahren noch erfüllt.

www.aco-tiefbau.de

ACO Tiefbau im Internet

Unsere Produkte finden Sie mit allen für Sie wichtigen Informationen auf der ACO Tiefbau Internetseite. Damit können Sie während der Planung sowohl auf technische Beschreibungen als auch auf die dazugehörigen Bildinformationen sowie Ausschreibungstexte und Einbauhinweise zugreifen.



/ACO.tiefbau

Praxisbezogene Trainings

Die Veranstaltungen in der ACO Academy sind etwas Besonderes: Sie vermitteln fundiertes Praxiswissen rund um den Bau und sind gleichzeitig ein Treffpunkt für den gemeinsamen Austausch von Praktikern aus der gesamten Branche. Die ACO Academy ist ein Forum für exzellentes Bauen. Zukunftsthemen der Bauwirtschaft werden ebenso wie kompaktes Know-how rund um den Bau praxisnah vermittelt. Informieren Sie sich über die Inhalte der Seminarangebote unter www.aco-tiefbau.de/termine.

Noch Fragen? askACO

Unsere Einladung an Sie: askACO. Gemeinsam finden wir die richtige Antwort auf Ihre spezielle Entwässerungsaufgabe.

www.aco-tiefbau.de/askaco



**Jedes Produkt von ACO Tiefbau
unterstützt die ACO Systemkette**

- Entwässerungsrinnen
- Straßen- und Hofabläufe
- Aufsätze
- Schachtabdeckungen
- Abscheider
- Havariesysteme
- Sedimentations- und Filteranlagen
- Blockrigolen
- Regenrückhaltebecken
- Drosselsysteme
- Pumpstationen
- Baumschutz
- Amphibienschutz

ACO Tiefbau Vertrieb GmbH

Postfach 320
24755 Rendsburg
Am Ahlmannkai
24782 Büdelsdorf
Tel. 04331 354-500
Fax 04331 354-358

Postfach 1125
97661 Bad Kissingen
Neuwirtshauser Straße 14
97723 Oberthulba
Tel. 09736 41-50
Fax 09736 41-21

tiefbau@aco.com
www.aco-tiefbau.de